

Для эксплуатирующей стороны

Руководство по эксплуатации



multiMATIC 700

VRC 700

RU, BY

Издатель/изготовитель

Vaillant GmbH

Berghauser Str. 40 ■ D-42859 Remscheid
Telefon 021 91 18-0 ■ Telefax 021 91 18-28 10
info@vaillant.de ■ www.vaillant.de

Издатель/изготовитель

Вайлант ГмБХ

Бергхаузер штр. 40 ■ D-42859 Ремшайд
Тел. 021 91 18-0 ■ Факс 021 91 18-28 10
info@vaillant.de ■ www.vaillant.de

 **Vaillant**

Содержание

1	Безопасность	3
1.1	Относящиеся к действию предупредительные указания.....	3
1.2	Общие указания по технике безопасности.....	3
1.3	Использование по назначению.....	3
2	Указания по документации	5
2.1	Соблюдение совместно действующей документации	5
2.2	Хранение документации.....	5
2.3	Действительность руководства	5
3	Обзор изделия	5
3.1	Маркировка CE.....	5
3.2	Срок службы.....	5
3.3	Дата производства.....	5
3.4	Конструкция изделия	5
3.5	Маркировочная табличка	5
3.6	Серийный номер	5
3.7	Функция регулирования.....	5
3.8	Функция защиты от замерзания	6
4	Управление	6
4.1	Схема управления	6
4.2	Концепция управления	7
5	Функции управления и индикации	9
5.1	Информация.....	9
5.2	Настройки	11
5.3	Режимы работы.....	16
5.4	Особые режимы работы.....	17
5.5	Сообщения	18
6	Техническое обслуживание и устранение неполадок	19
6.1	Уход за изделием.....	19
6.2	Обзор неполадок.....	19
7	Вывод из эксплуатации.....	19
7.1	Замена регулятора	19
7.2	Переработка и утилизация.....	19
8	Гарантия и сервисное обслуживание.....	19
8.1	Гарантия	19
8.2	Сервисная служба	20
9	Технические характеристики.....	20
9.1	Технические характеристики	20
9.2	Данные изделия согласно Инструкции ЕС № 811/2013, 812/2013	20
9.3	Значения сопротивления датчиков	20
Приложение	21	
A	Обзор функций управления и индикации.....	21
A.1	Режимы работы.....	21
A.2	Уровни управления.....	21
B	Распознавание и устранение неполадок	26
Указатель ключевых слов	27	

1 Безопасность

1.1 Относящиеся к действию предупредительные указания

Классификация относящихся к действию предупредительных указаний

Относящиеся к действию предупредительные указания классифицированы по степени возможной опасности с помощью предупредительных знаков и сигнальных слов следующим образом:

Предупредительные знаки и сигнальные слова



Опасность!

Непосредственная опасность для жизни или опасность тяжёлых травм



Опасность!

Опасность для жизни в результате поражения током



Предупреждение!

Опасность незначительных травм



Осторожно!

Риск материального ущерба или вреда окружающей среде

1.2 Общие указания по технике безопасности

1.2.1 Установка только специалистом

Установку прибора допускается выполнять только сертифицированному специалисту. Специалист отвечает за надлежащую установку и ввод в эксплуатацию.

1.2.2 Опасность ошибочного управления

В результате ошибочного управления может возникнуть угроза как для вас лично, так и для других лиц, а также - опасность материального ущерба.

- ▶ Внимательно ознакомьтесь с настоящим руководством, в частности - с главой "Безопасность" и с предупредительными указаниями.

1.2.3 Опасность в результате функционального нарушения

- ▶ Следите за тем, чтобы воздух в помещении вокруг регулятора мог свободно циркулировать и чтобы регулятор не

был закрыт мебелью, шторами или другими предметами.

- ▶ Следите за тем, чтобы все регулировочные вентили радиаторов в помещении, в котором смонтирован регулятор, были полностью открыты.

1.2.4 Риск материального ущерба из-за мороза

- ▶ Убедитесь, что в период морозов система отопления эксплуатируется и во всех помещениях обеспечивается достаточная температура воздуха.
- ▶ Если вам не удастся обеспечить эксплуатацию, попросите специалиста опорожнить систему отопления.

1.2.5 Повреждения, вызванные влагой и плесенью из-за недостаточного воздухообмена

В сильно изолированных помещениях с незначительным воздухообменом возможны повреждения, вызванные влагой и плесенью.

- ▶ Регулярно проветривайте помещения, либо открывая окна, либо путем однократной активации функции **1x Проветривание**, для экономии энергии.

1.3 Использование по назначению

В случае ненадлежащего использования или использования не по назначению возможна опасность нанесения ущерба изделию и другим материальным ценностям.

Изделие управляет системой отопления с отопительным аппаратом Vaillant с интерфейсом шины данных eBUS в зависимости от погодных условий и по времени.

Использование по назначению подразумевает:

- соблюдение прилагаемых руководств по эксплуатации изделия, а также всех прочих компонентов системы
- соблюдение всех приведенных в руководствах условий выполнения осмотров и техобслуживания.

Иное использование, нежели описанное в данном руководстве, или использование, выходящее за рамки описанного здесь использования, считается использованием

1 Безопасность

не по назначению. Использование не по назначению считается также любое непосредственное применение в коммерческих и промышленных целях.

Внимание!

Любое неправильное использование запрещено.

2 Указания по документации

2.1 Соблюдение совместно действующей документации

- ▶ Обязательно соблюдайте все руководства по эксплуатации, прилагающиеся к компонентам системы.

2.2 Хранение документации

- ▶ Храните данное руководство, а также всю совместно действующую документацию для дальнейшего использования.

2.3 Действительность руководства

Действие настоящего руководства распространяется исключительно на:

VRC 700 – Артикул

Белоруссия	0020171319
Россия	0020171319

3 Обзор изделия

3.1 Маркировка CE



Маркировка CE документально подтверждает соответствие характеристик изделий, указанных на маркировочной табличке, основным требованиям соответствующих директив.

С заявлением о соответствии можно ознакомиться у изготовителя.

3.2 Срок службы

Действительность: Белоруссия

ИЛИ Россия

При условии соблюдения предписаний относительно транспортировки, хранения, монтажа и эксплуатации, ожидаемый срок службы изделия составляет 15 лет.

3.3 Дата производства

Действительность: Белоруссия

ИЛИ Россия

Дата производства (неделя, год) указаны в серийном номере на маркировочной табличке:

- третий и четвертый знак серийного номера указывают год производства (двухзначный).
- пятый и шестой знак серийного номера указывают неделю производства (от 01 до 52).

3.4 Конструкция изделия

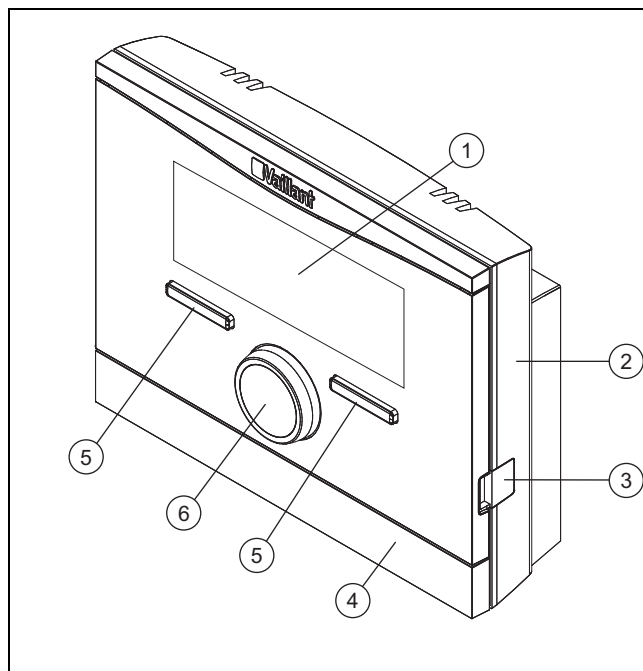

- | | | | |
|---|------------------------|---|--------------------------|
| 1 | Дисплей | 4 | Накладка цокольной платы |
| 2 | Цокольная плата | 5 | Клавиша выбора |
| 3 | Диагностическое гнездо | 6 | Вращающаяся ручка |

3.5 Маркировочная табличка

Маркировочная табличка находится внутри изделия и недоступна снаружи.

3.6 Серийный номер

Из серийного номера вы можете узнать 10-значный артикул. Вы можете отобразить серийный номер в **Меню** → **Информация** → **Серийный номер**. Артикул находится во второй строке серийного номера.

3.7 Функция регулирования

Изделие регулирует систему отопления **Vaillant**, приготовление горячей воды в присоединенном накопителе и вентиляцию через присоединенный блок вентиляции.

Если регулятор смонтирован в жилом помещении, тогда вы можете управлять системой отопления, приготовлением горячей воды и вентиляцией из жилого помещения.

3.7.1 Система отопления

3.7.1.1 Отопление

С помощью регулятора вы можете настроить значение желаемой температуры для разного времени суток и для разных дней недели.

Регулятор является работающим по погодным условиям регулятором со смонтированным на открытом воздухе датчиком температуры. Датчик температуры измеряет температуру наружного воздуха и передает ее значение в регулятор. В случае низкой температуры наружного воздуха регулятор увеличивает температуру теплоносителя в подающей линии системы отопления. Если температура наружного воздуха возрастает, тогда регулятор снижает температуру теплоносителя в подающей

4 Управление

линии. Регулятор реагирует на колебания температуры наружного воздуха и через температуру теплоносителя в подающей линии регулирует температуру воздуха в помещении на постоянном, заданном вами уровне.

3.7.1.2 Охлаждение

С помощью регулятора вы можете настроить значение желаемой температуры для разного времени суток и для разных дней недели.

Датчик температуры воздуха в помещении измеряет температуру воздуха в помещении и передает ее значение на регулятор. Если температура воздуха в помещении выше настроенной желаемой температуры, то регулятор включает охлаждение.

3.7.1.3 Вентиляция

С помощью регулятора можно настраивать желаемую ступень и время вентиляции.

3.7.1.4 Зоны

При наличии нескольких зон регулятор регулирует имеющиеся зоны.

Несколько зон требуется, если, к примеру

- в доме есть теплые полы и радиаторное отопление (зависимые зоны),
- в доме находится несколько самостоятельных жилых помещений (независимых зон).

3.7.2 Приготовление горячей воды

С помощью регулятора Вы можете настраивать температуру и время для приготовления горячей воды. Отопительный аппарат нагревает воду в ёмкостном водонагревателе до настроенной вами температуры. Вы можете настроить временные окна, в которые горячая вода в накопителе должна быть готова.

3.7.3 Циркуляция горячей воды

Если в нагревательную систему установлен циркуляционный насос ГВС, то Вы можете настраивать временные окна для циркуляции горячей воды. В течение настроенных временных окон горячая вода циркулирует от накопителя горячей воды к водопроводным кранам и снова к накопителю горячей воды.

3.8 Функция защиты от замерзания

Функция защиты от замерзания защищает систему отопления и жилище от повреждений, возникающих в результате замерзания. Функция защиты от замерзания отслеживает температуру наружного воздуха.

Если температура наружного воздуха

- падает ниже 4 °С, то по истечении времени задержки защиты от замерзания регулятор включает отопительный аппарат и поддерживает заданную температуру воздуха в помещении не ниже 5 °С.
- повышается выше 5 °С, то регулятор не включает отопительный аппарат, но отслеживает температуру наружного воздуха.



Указание

Специалист может настроить время задержки защиты от замерзания.

4 Управление

4.1 Схема управления

4.1.1 Уровень пользователя

Для этого уровня не требуется специальных знаний. По структуре меню вы переходите к настраиваемым или только к считываемым значениям.

4.1.2 Уровень для специалиста

Через свой уровень доступа специалист настраивает другие значения системы отопления. Настройки допускается предпринимать только обладая специальными знаниями, поэтому этот уровень защищен кодом.

4.1.3 Структура меню

Структура меню регулятора разделена на четыре уровня. Имеется три уровня выбора и один уровень настроек. Из основного меню Вы попадаете на уровень выбора 1 и оттуда Вы перемещаетесь в структуре меню глубже или снова выше каждый раз на один уровень. Из каждого из низших уровней выбора Вы попадаете на уровень настроек.

4.1.4 Основное меню

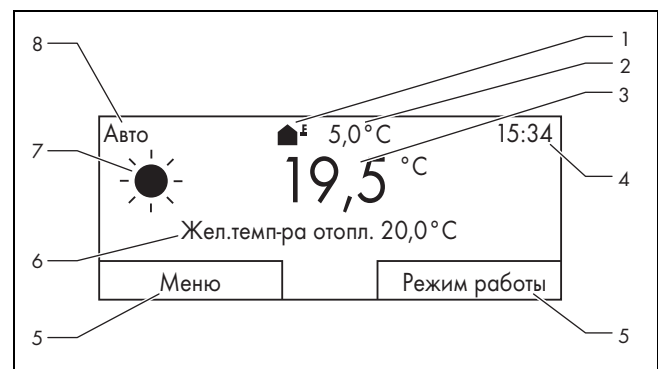

- | | | | |
|---|--|---|--|
| 1 | Символ текущей температуры наружного воздуха | 5 | Текущая функция клавиш выбора |
| 2 | Текущая температура наружного воздуха | 6 | Желаемая настройка (например, Жел. темп-ра отопл.) |
| 3 | Текущая температура воздуха в помещении | 7 | Символ для режима работы Авто |
| 4 | Время | 8 | Настроенный режим работы |

Основное меню показывает текущие настройки и значения системы отопления. При выполнении любой настройки на регуляторе основное меню сменится на меню выбранной новой настройки.

Основное меню появляется если вы

- нажимаете левую кнопку выбора и, таким образом, покидаете уровень выбора 1.
- не выполняете управляющие воздействия на регуляторе дольше 5 минут.

Основное меню отображает основные пункты индикации отопления, охлаждения и вентиляции, а также соответствующий режим работы и статус временных окон.

Если ваша система отопления имеет независимые зоны, то специалист настроит ту зону, значения которой должны появиться в основной индикации.

4.1.4.1 Символы для режима работы Авто

Символ	Значение
	Дневной режим: в пределах настроенного временного окна
	Ночной режим: вне настроенного временного окна

4.1.4.2 Функция программной кнопки

Обе кнопки выбора имеют функцию программной кнопки. Текущие функции клавиш выбора указываются в нижней строке дисплея. В зависимости от выбранного в структуре меню уровня выбора, пункта или значения текущая функция для левой и правой клавиши выбора может отличаться.

Если вы нажимаете, например, левую функциональную клавишу, текущая функция левой клавиши меняется с **Меню** на **Назад**.

4.1.4.3 Меню

Если вы нажимаете левую клавишу выбора **Меню**, тогда из основного меню вы попадаете на уровень выбора 1 структуры меню.

4.1.4.4 Режим эксплуатации

При нажатии правой клавиши выбора **Режим работы**, вы переходите из основного меню непосредственно в настройки пункта **Режим работы**.

4.1.4.5 Желаемая настройка

В зависимости от выбранной основной настройки выводится другая индикация дисплея, например:

- для основной настройки **Отопление** выводится **Жел.темп-ра отопл.**
- для основной настройки **Охлаждение** выводится **Жел.темп-ра охлад.**
- для основной настройки **Вентиляция** выводится **ступень вентиляции**
- в зависимости от выбранного режима работы текст на дисплее может и не отображаться

4.1.5 Уровень выбора

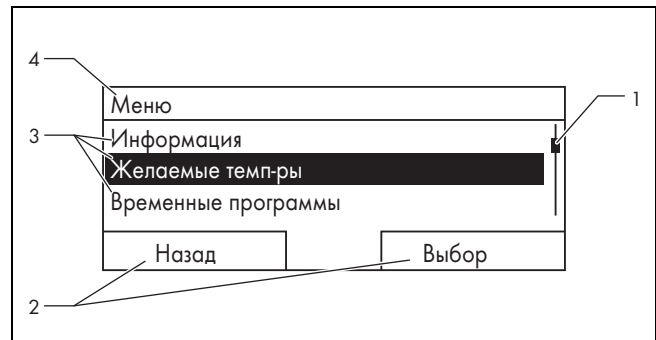

- | | | | |
|---|-------------------------------|---|------------------------------------|
| 1 | Линия прокрутки | 3 | Пункты уровня выбора |
| 2 | Текущие функции клавиш выбора | 4 | Текущая функция или уровень выбора |

По уровням выбора Вы переходите на уровень настроек, на котором Вы желаете считать или изменить настройки.

4.1.6 Уровень настроек

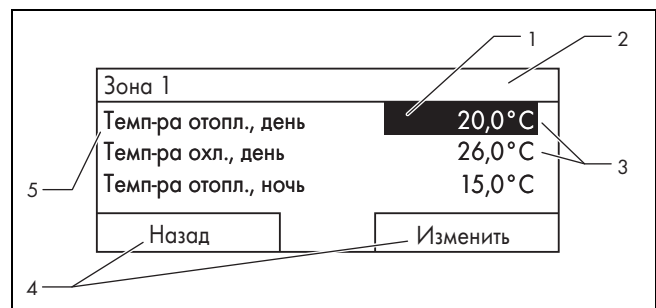

- | | | | |
|---|------------------------|---|-------------------------------|
| 1 | Текущий выбор | 4 | Текущие функции клавиш выбора |
| 2 | Текущий уровень выбора | 5 | Уровень настроек |
| 3 | Значения | | |

На уровне настроек вы можете выбирать значения, которые вы желаете считать или изменить.

4.2 Концепция управления

Управление регулятором осуществляется с помощью двух клавиш выбора и одной вращающейся кнопки.

На дисплее появляется отмеченный элемент в виде белого текста на чёрном фоне. Мигающее выделенное значение означает, что вы можете изменить значение.

При отсутствии управляющего воздействия на регуляторе дольше 5 минут на дисплее появляется основное меню.

4.2.1 Пример: управление в основном меню

Из основного меню можно напрямую изменить значение **Желаемая темп-ра, день** для текущего дня путем вращения вращающейся ручки.



На дисплее появляется вопрос о том, желаете ли вы изменить значение **Желаемая темп-ра, день** для текущего дня или окончательно.

4.2.1.1 Изменение значения Желаемая темп-ра, день для текущего дня

► Вращением центральной ручки настройте желаемую температуру.

- ◁ Через несколько секунд на дисплее снова появится основное меню. Настроенная температура будет сохраняться в течение последующих шести часов.

4.2.1.2 Окончательное изменение значения Желаемая темп-ра, день

1. Вращайте ручку настройки, чтобы настроить желаемую температуру.
2. Нажмите правую кнопку выбора **ОК**.
 - ◁ Дисплей перейдет к основному меню. Изменение **Желаемая темп-ра, день** принято как постоянное.

4.2.2 Пример изменения контрастности дисплея



1. Если на дисплее отображается не основное меню, то нажмите левую кнопку выбора **назад**, до появления на дисплее основного меню.
2. Нажмите левую кнопку выбора **Меню**.
 - ◁ Регулятор переключится на уровень выбора 1.

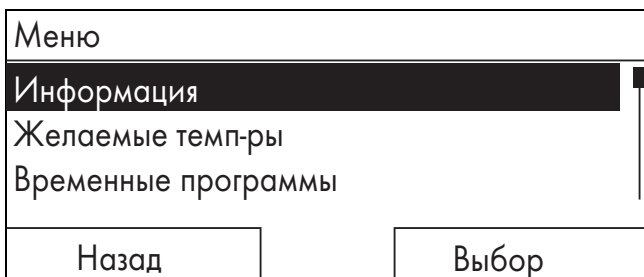

3. Вращением ручки выберите пункт **Основные настройки**.

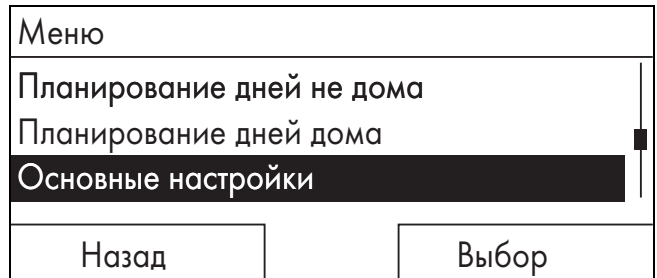

4. Нажмите правую кнопку выбора **Выбор**.
 - ◁ Регулятор переключится на уровень выбора 2.

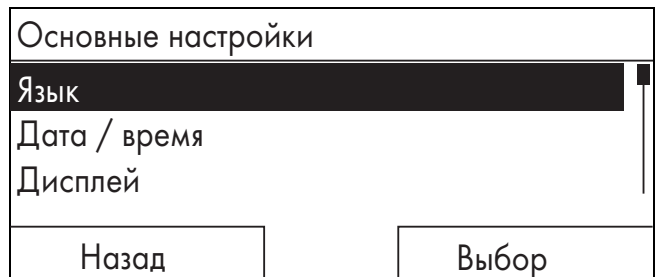

5. Вращением ручки выберите пункт **Дисплей**.

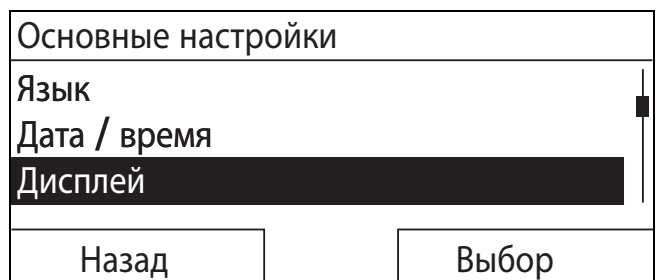

6. Нажмите правую кнопку выбора **Выбор**.
 - ◁ Регулятор переключится на уровень настройки **Дисплей**. Выделено настраиваемое значение для **Контраста дисплея**.

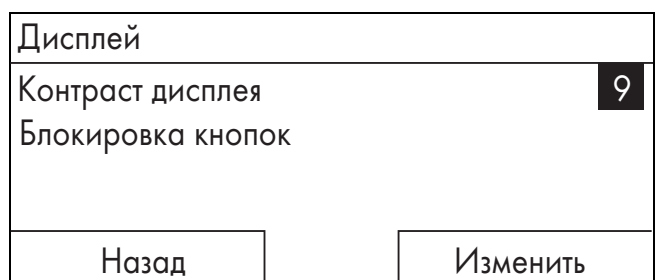

7. Нажмите правую кнопку выбора **Изменить**.
 - ◁ Выделенное значение начнёт мигать.

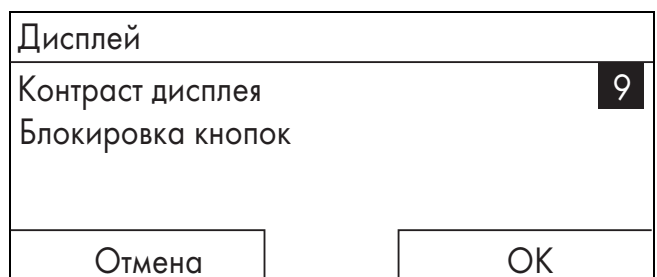

8. Вращением центральной ручки измените текущее значение.

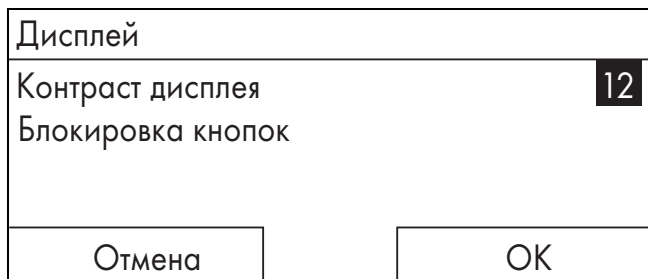

9. Нажмите правую кнопку выбора **ОК**, чтобы подтвердить изменение.
 - ◀ Регулятор сохранил изменённое значение.
10. Несколько раз нажмите левую клавишу выбора **Назад**, чтобы вернуться к основному меню.

5 Функции управления и индикации



Указание

Описанные в этой главе функции доступны не для всех конфигураций системы.

Таблица режимов работы и уровней управления

Режимы работы (→ страница 21)

Обзор уровней управления (→ страница 21)

Указание пути в начале описания функции показывает, как вы можете перейти к этой функции по структуре меню.

Описание функций для **ЗОНЫ 1** относится ко всем имеющимся зонам.

5.1 Информация

5.1.1 Считывание статуса системы

Меню → Информация → Статус системы

- В разделе **Статус системы** имеется список с информацией о текущем состоянии системы и текущих настройках, которые там можно изменить.

5.1.1.1 Система

Меню → Информация → Статус системы → Статус ошибки

- Если техобслуживание не требуется и ошибки не возникали, то для статуса ошибки **Статус ошибки** отображается **ОК**. Если требуется техобслуживание или возникла ошибка, то для статуса ошибки **Статус ошибки** высветится **Сп.ош-к**. В этом случае правая клавиша выбора имеет функцию **Показать**. Если вы нажмете правую клавишу выбора **Показать**, то на дисплее появится список сообщений об ошибках.

Меню → Информация → Статус системы → Давление воды

- С помощью этой функции вы можете считать давление воды системы отопления.

Меню → Информация → Статус системы → Статус системы

- С помощью этой функции вы можете узнать, в каком режиме работает система отопления.

- **Реж. ожид.:** Система отопления не расходует энергию и находится в состоянии покоя.
- **Отопл.:** система отопления прогревает жилые помещения до **Жел. темп-ры отопления**.
- **Охлажд.:** система отопления охлаждает жилые помещения до **Жел. темп-ры охлаждения**.
- **Гор.вода:** система отопления подогревает горячую воду в накопителе до **Жел. темп-ры гор. воды**.

Меню → Информация → Статус системы → Темп. коллектора

- С помощью этой функции вы можете считать текущую температуру на датчике температуры коллектора.

Меню → Информация → Статус системы → Вклад солн.энергии

- С помощью этой функции вы можете считать просуммированный вклад гелиоустановки.

Меню → Информация → Статус системы → Сброс.вклад.солн.эн

- Если в функции **Сброс.вклад.солн.эн** (Сброс вклада гелиоустановки) вы выберете настройку **Да** и нажмете правую клавишу выбора **Ок**, тогда вы сбросите просуммированный ранее вклад гелиоустановки на 0 кВт•ч.

Меню → Информация → Статус системы → Вклад эколог. чист.энергии

- С помощью этой функции вы можете считать вклад экологически чистой энергии.

Меню → Информация → Статус системы → Сброс эко.вклада

- Если в функции **Сброс эко.вклада** вы выберете настройку **Да** и нажмете правую клавишу выбора **ОК**, тогда вы сбросите просуммированный ранее вклад экологически чистой энергии на 0 кВт•ч.

Меню → Информация → Статус системы → Тек.влж.возд.помещ.

- С помощью этой функции вы можете считать текущую влажность воздуха помещения. Датчик влажности воздуха помещения встроен в регулятор.

Меню → Информация → Статус системы → Тек. тчк. росы

- С помощью этой функции можно считывать текущую точку росы. Точка росы - это температура, при которой содержащийся в воздухе водяной пар конденсируется и оседает на предметах.

Меню → Информация → Статус системы → triVAI

- С помощью этой функции можно узнать, покрывает ли тепловой насос или дополнительный отопительный котёл (работающий на газе, мазуте или электричестве) текущую потребность в энергии. Программа управления энергией посредством **triVAI** и на основе критериев комфорта решает, какой отопительный аппарат будет использоваться.

Если считанное значение больше 1, то для покрытия потребности в энергии выгоднее будет тепловой насос, нежели дополнительный отопительный котёл.

5.1.1.2 ЗОНА 1

Меню → Информация → Статус системы → Темп-ра отопл., день

- С помощью этой функции вы можете настроить желаемую дневную температуру для данной зоны.

Темп-ра отопл., день – это желаемая температура воздуха в помещениях в течение дня или когда вы находитесь дома (дневной режим).

Меню → Информация → Статус системы → Темп-ра охл., день

- С помощью этой функции вы можете настроить желаемую дневную температуру для данной зоны.

Темп-ра охл., день – это желаемая температура воздуха в помещениях в течение дня или когда вы находитесь дома (дневной режим).

Меню → Информация → Статус системы → Темп-ра отопл., ночь

- С помощью этой функции вы можете настроить желаемую ночную температуру для данной зоны.

Темп-ра отопл., ночь – это та температура, которую должен иметь воздух в помещениях ночью или когда вы находитесь вне дома (ночной режим).

Меню → Информация → Статус системы → Темп-ра помещ.

- Если регулятор установлен снаружи отопительного аппарата, вы можете считать текущую температуру воздуха в помещении.

Регулятор оснащен встроенным датчиком температуры, определяющим температуру помещения.

5.1.1.3 Вентиляция

Меню → Информация → Статус системы → Датч.кач-ва возд. 1/2/3

- С помощью этой функции вы можете считать измеренные значения на датчике качества воздуха.

Меню → Информация → Статус системы → Влаж. отв. воздуха

- С помощью этой функции вы можете считать влажность отводимого воздуха в шахте блока вентиляции.

5.1.2 Расход

Некоторые компоненты не поддерживают определение расхода, который отображается на дисплее в виде суммарного расхода по всем компонентам. В руководствах к компонентам вы узнаете, как отдельные компоненты определяют расход (если определяют).

Меню → Информация → Расход → Текущий месяц → Отопление → Эл.ток

- С помощью этой функции вы можете считывать суммарный расход электроэнергии на отопление в текущем месяце.

Меню → Информация → Расход → Текущий месяц → Отопление → Топливо

- С помощью этой функции вы можете считывать суммарный расход топлива на отопление в текущем месяце в кВт•ч.

Меню → Информация → Расход → Текущий месяц → Горячая вода → Эл.ток

- С помощью этой функции вы можете считывать суммарный расход электроэнергии на ГВС в текущем месяце.

Меню → Информация → Расход → Текущий месяц → Горячая вода → Топливо

- С помощью этой функции вы можете считывать суммарный расход топлива на ГВС в текущем месяце в кВт•ч.

Меню → Информация → Расход → Последний месяц → Отопление → Эл.ток

- С помощью этой функции вы можете считывать суммарный расход электроэнергии на отопление в предыдущем месяце.

Меню → Информация → Расход → Последний месяц → Отопление → Топливо

- С помощью этой функции вы можете считывать суммарный расход топлива на отопление в предыдущем месяце в кВт•ч.

Меню → Информация → Расход → Последний месяц → Горячая вода → Эл.ток

- С помощью этой функции вы можете считывать суммарный расход электроэнергии на ГВС в предыдущем месяце.

Меню → Информация → Расход → Последний месяц → Горячая вода → Топливо

- С помощью этой функции вы можете считывать суммарный расход топлива на ГВС в предыдущем месяце в кВт•ч.

Меню → Информация → Расход → История → Отопление → Эл.ток

- С помощью этой функции вы можете считывать суммарный расход электроэнергии на отопление с момента ввода в эксплуатацию.

Меню → Информация → Расход → История → Отопление → Топливо

- С помощью этой функции вы можете считывать суммарный расход топлива на отопление с момента ввода в эксплуатацию в кВт•ч.

Меню → Информация → Расход → История → Горячая вода → Эл.ток

- С помощью этой функции вы можете считывать суммарный расход электроэнергии на ГВС с момента ввода в эксплуатацию.

Меню → Информация → Расход → История → Горячая вода → Топливо

- С помощью этой функции вы можете считывать суммарный расход топлива на ГВС с момента ввода в эксплуатацию в кВт•ч.

5.1.3 Считывание вклада гелиоустановки

Меню → Информация → Вклад солн.энергии

- Диаграмма в разделе **Вклад солн.энергии** показывает ежемесячный вклад гелиоустановки предыдущего года и текущего года в сравнении.

Общую сумму следует смотреть снизу справа. Максимальное значение по месяцам за последние два года следует смотреть сверху справа.

5.1.4 Считывание диаграммы вклада экологически чистой энергии

Меню → Информация → Вклад эколог. чист. энергии

- Диаграмма в разделе **Вклад эколог. чист. энергии** показывает ежемесячный вклад экологически чистой энергии предыдущего года и текущего года в сравнении.

Общую сумму следует смотреть снизу справа. Максимальное значение по месяцам за последние два года следует смотреть сверху справа.

5.1.5 Считывание диаграммы расхода электроэнергии

Меню → Информация → Расход эл. энергии

- Диаграмма в разделе **Расход эл. энергии** показывает ежемесячный расход электроэнергии предыдущего года и текущего года в сравнении.

Общую сумму следует смотреть снизу справа. Максимальное значение по месяцам за последние два года следует смотреть сверху справа.

5.1.6 Считывание диаграммы расхода топлива

Меню → Информация → Расход топлива

- Диаграмма в разделе **Расход топлива** показывает ежемесячный расход топлива предыдущего и текущего годов в сравнении.

Общую сумму следует смотреть снизу справа. Максимальное значение по месяцам за последние два года следует смотреть сверху справа.

5.1.7 Считывание диаграммы доли рекуперации тепла

Меню → Информация → Рекуперация тепла

- Диаграмма в разделе **Рекуперация тепла** показывает ежемесячную долю рекуперации тепла предыдущего и текущего годов в сравнении.

Общую сумму следует смотреть снизу справа. Максимальное значение по месяцам за последние два года следует смотреть сверху справа.

5.1.8 Считывание контактных данных специалиста

Меню → Информация → Контактные данные

- Если специалист при установке внес название и номер телефона своей компании, тогда вы можете считать эти данные в разделе **Контактные данные**.

5.1.9 Считывание серийного номера и артикула

Меню → Информация → Серийный номер

- В разделе **Серийный номер** находится серийный номер регулятора, который может понадобиться специалисту. Артикул находится во второй строке серийного номера.

5.2 Настройки

5.2.1 Настройка значений желаемой температуры

С помощью этой функции вы настраиваете значения желаемой температуры для зоны и системы приготовления горячей воды.

5.2.1.1 Зона

Меню → Желаемые темп-ры → ЗОНА 1

- Для зоны вы можете настроить различные желаемые температуры:

Отопление

- Желаемая температура **Темп-ра отопл., день** – это желаемая температура воздуха в помещениях в течение дня или когда вы находитесь дома (дневной режим).

- Желаемая температура **Темп-ра отопл., ночь** – это та температура, которую должен иметь воздух в помещениях ночью или когда вы находитесь вне дома (ночной режим).

Охлаждение

- Желаемая температура **Темп-ра охл., день** – это желаемая температура воздуха в помещениях в течение дня или когда вы находитесь дома (дневной режим).

5.2.1.2 Приготовление горячей воды

Меню → Желаемые темп-ры → Горячая вода

- Для контура горячей воды вы можете настроить желаемую температура **Горячая вода**.

5.2.2 Настройка ступени вентиляции

Меню → Степень вентиляции

- С помощью этой функции можно настроить скорость замены использованного воздуха в помещении свежим наружным воздухом.

Степень вентиляции **Макс. вентил., день** обеспечивает воздухообмен, необходимый вам на протяжении дня или, если вы дома – в помещениях (дневной режим). Степень вентиляции **Макс. вентил., ночь** обеспечивает замену воздуха, требуемую вам на протяжении ночи или, если вы не дома - в помещениях (ночной режим). Описание работы блока вентиляции со ступенями вентиляции содержится в руководстве по эксплуатации блока вентиляции.

5.2.3 Настройка временных программ

5.2.3.1 График временных окон для одного дня

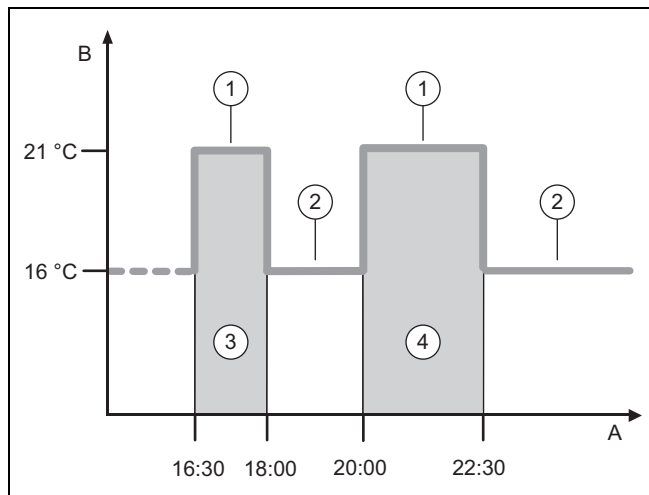

А	Время	2	Желаемая температура Темп-ра отопл., ночь
В	Температура		
1	Тем-ра отопл., день	3	Временное окно 1
		4	Временное окно 2

С помощью функции **Временные программы** можно настроить временные окна.

Если вы не настроили временных окон, тогда регулятор учитывает временные окна, заданные в заводских настройках.

5.2.3.2 Настройка временных окон для дней и блоков

Для каждого дня и блока вы можете настроить три временных окна.

Временные окна, настроенные для конкретного дня, имеют приоритет перед временными окнами, настроенными для блока.

Темп-ра отопл., день: 21 °C

Темп-ра отопл., ночь: 16 °C

Окно 1: 06.00 – 08.00

Окно 2: 16.30 – 18.00

Окно 3: 20.00 – 22.30

В пределах временных окон регулятор поддерживает температуру воздуха в помещении на уровне настроенной температуры **Темп-ра отопл., день**.

Вне временных окон регулятор поддерживает температуру воздуха в помещении на уровне настроенной температуры **Темп-ра отопл., ночь**.

5.2.3.3 Быстрая настройка временных программ

Например, если вам требуются разные временные окна только для одного рабочего дня в неделю, то настройте сначала периоды для всего блока **Пон.-Пятн.**. Затем настройте отличающиеся временные окна для этого одного рабочего дня.

5.2.3.4 Отображение и изменение отличающегося времени в блоке

Пон.-Воскр.	
Врем. окно 1:	!! : !! - !! : !!
Врем. окно 2:	!! : !! - !! : !!
Врем. окно 3:	!! : !! - !! : !!
назад	Выбор

Если вы выводите на дисплей блок и для одного из дней в этом блоке вы задали отличающийся временное окно, то отличия в блоке отображаются на дисплее со знаком **!!**.

Некоторые дни отличаются от выбранной врем.программы Пон.-Воскр.	
назад	ОК

Если вы нажмете правую клавишу **Выбор**, тогда на дисплее появляется сообщение, которое информирует вас об отличающихся временных окнах. Приводить эти периоды в соответствие не требуется.

Настроенные периоды для обозначенного знаком **!!** блока вы можете вывести на дисплей и изменить с помощью правой кнопки выбора **ОК**.

5.2.3.5 Для зоны

Меню → Врем. программы → ЗОНА 1

- Временные программы действуют только в режиме **Режим Авто** (→ страница 16). В пределах каждого настроенного временного окна действует заданная температура. В пределах временных окон регулятор переключается на режим **Режим День** (Дневной режим), и зона протапливает соответствующие помещения до температуры **Темп-ра отопл., день**. Вне этих временных окон регулятор переключается на режим работы, настроенный специалистом: экономный режим или ночная температура.

5.2.3.6 Для системы приготовления горячей воды

Меню → Врем. программы → Горячая вода → Приготовление горячей воды

- Временные программы действуют для приготовления горячей воды только в режиме работы **Режим Авто**. В пределах каждого настроенного временного окна действует желаемая температура **Контур ГВ**. По истечении временного окна регулятор отключает систему приготовления горячей воды до начала следующего временного окна.

5.2.3.7 Для охлаждения

Меню → Врем. программы → ЗОНА 1: охладж.

- Временные программы действуют в режиме работы **Охлаждение** и в особом режиме работы **Ручное охлаждение**. В каждом настроенном временном окне действительна желаемая температура, которую вы настроили в функции **Желаемые темп-ры**. В пределах временных окон данная зона охлаждает жилые помещения до желаемой температуры **Темп-ра охл., день**. Вне этих временных окон охлаждение не происходит.

5.2.3.8 Для циркуляции горячей воды

Меню → Врем. программы → Горячая вода → Циркуляция

- Временные программы действуют для циркуляции только в режиме работы **Режим Авто**. Настроенные временные окна определяют периоды работы циркуляции горячей воды. В пределах временных окон циркуляция горячей воды включена. Вне временных окон циркуляция отключена.

5.2.3.9 Для вентиляции

Меню → Врем. программы → Вентиляц.

- Временные программы действуют только в режиме **Режим Авто**. В каждом настроенном временном окне действительна ступень вентиляции, настроенная в функции **Вентиляция**. В пределах временных окон регулятор регулирует блок вентиляции максимум до **Макс. вентил., день**. Вне временных окон регулятор регулирует блок вентиляции максимум до **Макс. вентил., ночь**.

5.2.3.10 Для тихого режима

Меню → Врем. программы → Тихий режим

- Вы можете снизить частоту вращения вентилятора теплового насоса. Снижение частоты вращения вентилятора также снижает мощность на нагрев, особенно при низкой температуре наружного воздуха. Эффективность системы теплового насоса падает.

5.2.3.11 Для высокого тарифа

Меню → Врем. программы → Высокий тариф

- Периоды действия высокого тарифа зависят от вашего поставщика.

5.2.4 Дни вне дома настроить

Меню → Планирование дней не дома

- С помощью этой функции вы настраиваете период, который вы проведете вне дома, указывая начальную дату, конечную дату и температуру для дня. Таким образом вам не требуется изменять временные окна, для которых вы, например, не настроили снижение желаемой температуры для дня.
- Горячая вода не нагревается.
- Установленная ранее температура относится ко всем зонам.
- Вентиляция работает на минимальной ступени.
- Охлаждение выключено.

До тех пор, пока активирована функция **Планирование дней не дома**, она имеет приоритет перед настроенным режимом работы. По истечении заданного промежутка времени или если вы прервете работу функции раньше, система отопления снова работает в настроенном ранее режиме работы.



Указание

Функция **Охлаждение** остаётся включённой, если это регламентировано региональными предписаниями. Затем специалист настраивает систему отопления таким образом, чтобы во время вашего отсутствия функция **Охлаждение** оставалась включённой на нужной температуре.

5.2.5 Планирование дней дома

Меню → Планирование дней дома

- В пределах указанного промежутка времени система отопления работает в режиме работы **Режим Авто** с настройками дня **Воскресенье**, которые вы настроили через функцию **Временные программы**. По истечении заданного промежутка времени или если вы прервете работу функции раньше, система отопления снова работает в настроенном ранее режиме работы.

5.2.6 Выбор языка

Меню → Основные настройки → Язык

- Если язык, который понимает, например, сервисный инженер, отличается от настроенного языка, тогда вы можете изменить язык с помощью этой функции.

5.2.6.1 Настройка понятного языка

1. Нажимайте левую кнопку выбора до тех пор, пока не появится основное меню.
2. Нажмите левую кнопку выбора еще один раз.
3. Поворачивайте вращающуюся ручку вправо до тех пор, пока не появится пунктирная линия.
4. Снова поворачивайте ручку влево до тех пор, пока вы не выделите второй пункт над пунктирной линией.
5. Дважды нажмите правую клавишу выбора.
6. Поворачивайте вращающуюся ручку, пока вы не найдете язык, который понимаете.
7. Нажмите правую клавишу выбора.

5.2.7 Настройка текущей даты

Меню → Основные настройки → Дата / время → Дата

- С помощью этой функции вы настраиваете текущую дату. Все функции регулирования, которые содержат дату, относятся к настроенной текущей дате.

5.2.8 Настройка текущего времени

Меню → Основные настройки → Дата / время → Время

- С помощью этой функции вы настраиваете текущее время. Все функции регулирования, которые содержат время, относятся к настроенному текущему времени.

5.2.9 Активация автоматического или ручного переключения летнего времени

Меню → Основные настройки → Дата / время → Летнее время

- С помощью этой функции вы можете настроить, переходит ли регулятор на летнее время автоматически или вы желаете переходить на летнее время вручную.
- **Авто** : регулятор переходит на летнее время автоматически.
- **Вручную**: вы должны вручную переходить на летнее время.



Указание

Летнее время означает центральноевропейское летнее время: начало = последнее воскресенье марта, конец = последнее воскресенье октября.

Если датчик температуры наружного воздуха оборудован приемником сигнала DCF77, тогда настройка летнего времени не играет никакой роли.

5.2.10 Настройка контрастности дисплея

Меню → Основные настройки → Дисплей → Контраст дисплея

- Контрастность дисплея вы можете настроить согласно окружающей яркости так, чтобы дисплей хорошо читался.

5.2.11 Блокировка кнопок

Меню → Основные настройки → Дисплей → Блокировка кнопок

- Эта функция активирует блокировку кнопок. Через 1 минуту, если не будет нажата ни одна клавиша или повернута ручка настройки, включится блокировка кнопок, и уже нельзя будет случайно изменить какие-либо функции.

При каждом действии регулятора на дисплее появляется сообщение **Кнопки заблокированы. Для разблокировки нажмите ОК на 3 сек.** Если удерживать кнопку ОК нажатой в течение 3 секунд, то появится основная индикация, и можно будет изменить функции. Блокировка кнопок снова включится, если в течение 1 минуты вы не нажмете ни одну клавишу и не повернете ручку настройки.

Для полного снятия блокировки кнопок нужно сначала разблокировать кнопки, а затем в функции **Блокировка кнопок** выбрать значение **Выкл.**

5.2.12 Настройка приоритетного дисплея

Меню → Основные настройки → Дисплей → Приорит. дисплей

- С помощью этой функции вы можете настроить отображение в основной индикации данных для отопления, охлаждения или вентиляции.

5.2.13 Настройка затрат

Для правильного расчета вы должны указать все тарифы в денежных единицах за кВт•ч.

Если ваш поставщик энергии указывает тариф на газ и электроэнергию в денежных единицах за м³, узнайте у него точный тариф на газ и электроэнергию в денежных единицах за кВт•ч.

Округлите до одного знака после запятой в большую или меньшую сторону.

Пример:

	Стоимость	Настройка/коэффициент
Тариф дополнительного отопительного котла (газ, жидкое топливо, электроэнергия)	11,3 денежные единицы/кВт•ч	113
Низкий тариф на электроэнергию (тепловой насос)	14,5 денежные единицы/кВт•ч	145
Высокий тариф на электроэнергию (тепловой насос)	18,7 денежные единицы/кВт•ч	187

5.2.13.1 Настройка тарифа для дополнительного отопительного котла

Меню → Основные настройки → Стоимость → Тариф дополнител. отопител. аппарат.

- Настроенный коэффициент/значение требуется гибрид-менеджеру для правильного расчета расходов.

Чтобы правильно настроить коэффициент/значение, вы должны узнать тариф на электроэнергию у своего поставщика.

5.2.13.2 Настройка низкого тарифа на электроэнергию

Меню → Основные настройки → Стоимость → Низкий тариф эл.эн.

- Настроенный коэффициент/значение требуется гибрид-менеджеру для правильного расчета расходов.

Чтобы правильно настроить **Низкий тариф эл.эн.**, вы должны узнать тариф на электроэнергию у своего поставщика.

5.2.13.3 Настройка высокого тарифа на электроэнергию

Меню → Основные настройки → Стоимость → Высок. тариф эл.эн.

- Настроенный коэффициент/значение требуется гибрид-менеджеру для правильного расчета расходов.

Чтобы правильно настроить **Высок. тариф эл.эн.**, вы должны узнать тариф на электроэнергию у своего поставщика.

5.2.14 Настройка смещения температуры помещения

Меню → Основные настройки → Сдвиг → Темп-ра помещения

- Регулятор может показывать текущую температуру воздуха в помещении, если он установлен в жилом помещении.

В регулятор установлен термометр для измерения температуры воздуха в помещении. С помощью функции «Сдвиг» можно скорректировать измеренное значение температуры.

5.2.15 Настройка смещения температуры наружного воздуха

Меню → Основные настройки → Сдвиг → Наружная темп-ра

- Термометр в датчике температуры наружного воздуха регулятора измеряет температуру наружного воздуха. С помощью функции «Сдвиг» можно скорректировать измеренное значение температуры.

5.2.16 Изменение названия зоны

Меню → Основные настройки → Ввести имя зоны

- Вы можете изменить заданное на заводе название зоны. Длина названия ограничена 10 знаками.

5.2.17 Активация рекуперации тепла

Меню → Основные настройки → Рекуперация тепла

- Функция **Рекуперация тепла** установлена на **Авто**. Это означает, что система внутреннего регулирования оценивает целесообразность рекуперации и проверяет наличие подвода наружного воздуха непосредственно в жилое помещение. Более подробная информация содержится в руководстве по эксплуатации, начиная с **гесоVAIR.../4**.

Если вы выбрали **Активиров.**, рекуперация тепла используется постоянно.

5.2.18 Настройка влажности воздуха помещения

Меню → Основные настройки → Влж. возд. помещ.

- Если влажность воздуха помещения превышает настроенное значение, включается подключенный осушитель воздуха. После того, как значение снизится до настроенной величины, осушитель воздуха выключается.

5.2.19 Сброс на заводские настройки

Вы можете сбросить настройки раздела **Временные программы** или **Все** на заводские.

Меню → Основные настройки → Заводские настройки → Временные программы

- Выбрав **Врем. программы**, вы возвращаете к заводским все настройки, выполненные в функции **Временные программы**. Все остальные настройки, которые также содержат время - например, **Дата / время**, остаются нетронутыми.

Во время сброса регулятором временных окон на заводские настройки на дисплее появляется надпись **производится**. Затем на дисплее появляется основное меню.



Осторожно!

Опасность функционального нарушения!

Функция **Всё** сбрасывает все настройки на заводские, в том числе те настройки, которые предпринял специалист. Может случиться так, что после этого система отопления будет более неработоспособна.

- ▶ Предоставьте сброс всех настроек на заводские специалисту.

Меню → Основные настройки → Заводские настройки → Все

- Когда регулятор возвращает заводские настройки, на дисплее высвечивается **производится**. Затем на дисплее появляется помощник запуска, пользоваться которым допускается только специалисту.

5.2.20 Уровень специалиста

Этот уровень предназначен для специалиста и поэтому он защищён кодом доступа. На этом уровне специалист может выполнить необходимые настройки.

5.3 Режимы работы

Режимы эксплуатации можно активировать непосредственно из любого режима с помощью правой клавиши выбора **Режим работы**. Если система отопления многозональная, то активированный режим эксплуатации будет распространяться лишь на ту зону, которая была настроена специалистом.

В случае с несколькими активированными зонами можно настроить свой особый режим для каждой зоны с помощью левой клавиши выбора **Меню** → **Основные настройки**.

Указание пути в начале описаний режима эксплуатации показывает, как вы можете перейти к этому режиму эксплуатации по структуре меню.

5.3.1 Режимы эксплуатации для зон

5.3.1.1 Автоматический режим

Режим работы → **Отопление** → **Авто**

Меню → **Основные настройки** → **Режим** → **ЗОНА 1** → **Авто**

- В режиме **Авто** регулятор поддерживает в зоне заданную температуру в определённых временных окнах.

В пределах временных окон регулятор поддерживает температуру воздуха в помещении на уровне настроенной желаемой температуры **День** (Режим **День**).

Вне временных окон регулятор управляет в соответствии с настроенной специалистом характеристикой регулирования.

- Эконом. (заводская настройка): функция отопления отключена и регулятор контролирует температуру наружного воздуха. Если температура наружного воздуха снижается ниже 3 °С, то по истечении длительности периода задержки защиты от замерзания регулятор включает функцию отопления и управляет температурой воздуха в помещении по настроенной желаемой температуре **Ночь** (ночной режим). Несмотря на включенную функцию отопления, отопительный котёл активен только при необходимости. Если температура наружного воздуха возрастает выше 4 °С, тогда регулятор отключает функцию отопления, но отслеживание температуры наружного воздуха остается активным.
- Ночная температура: функция отопления включена и регулятор поддерживает в помещении заданную желаемую температуру **Ночь**.

5.3.1.2 Дневной режим

Режим работы → **Отопление** → **День**

Меню → **Основные настройки** → **Режим** → **ЗОНА 1** → **День**

- Режим работы **День** поддерживает в зоне заданную температуру **День** без учета временных окон.

5.3.1.3 Ночной режим

Режим работы → **Отопление** → **Ночь**

Меню → **Основные настройки** → **Режим** → **ЗОНА 1** → **Ночь**

- Режим работы **Ночь** поддерживает в зоне заданную температуру **Ночь** без учета временных окон.

5.3.1.4 Выкл

Режим работы → **Отопление** → **ВЫКЛ**

Меню → **Основные настройки** → **Режим** → **ЗОНА 1** → **ВЫКЛ**

- Функция **Отопление** для данной зоны отключена, а функция защиты от замерзания активирована.

5.3.2 Режимы работы для вентиляции

Описание работы блока вентиляции со ступенями вентиляции содержится в руководстве по эксплуатации блока вентиляции.

5.3.2.1 Автоматический режим

Режим работы → **Вентиляц.** → **Авто**

- В режиме **Авто** регулятор поддерживает заданную вентиляцию в определённых временных окнах.

В пределах временных окон регулятор управляет воздухообменом в соответствии с настроенной ступенью вентиляции **Макс. вентил., день** (дневной режим).

Вне временных окон регулятор управляет воздухообменом в соответствии с настроенной ступенью вентиляции **Макс. вентил., ночь** (ночной режим).

5.3.2.2 Дневной режим

Режим работы → **Вентиляц.** → **День**

- Режим работы **День** регулирует воздухообмен в соответствии с настроенной ступенью вентиляции **Макс. вентил., день**, игнорируя временные окна.

5.3.2.3 Ночной режим

Режим работы → **Вентиляц.** → **Ночь**

- Режим работы **Ночь** регулирует воздухообмен в соответствии с настроенной ступенью вентиляции **Макс. вентил., ночь**, игнорируя временные окна.

5.3.3 Режимы эксплуатации для системы приготовления горячей воды

5.3.3.1 Автоматический режим

Режим работы → **Горячая вода** → **Авто**

- В режиме **Авто** регулятор включает приготовление горячей воды согласно заданной температуре для **Контур ГВ** в определённые временные окна.

В пределах временных окон система приготовления горячей воды включена и поддерживает настроенную температуру горячей воды в накопителе горячей воды. Вне временных окон система приготовления горячей воды отключена.

5.3.3.2 Дневной режим

Режим работы → Горячая вода → День

- Режим **День** поддерживает приготовление горячей воды согласно заданной температуре для **Контура ГВ**, без учета временных окон.

5.3.3.3 Выкл

Режим работы → Горячая вода → ВЫКЛ

- Система приготовления горячей воды отключена и функция защиты от замерзания активирована.

5.3.4 Режимы эксплуатации для циркуляции горячей воды

Режим эксплуатации для циркуляции горячей воды всегда соответствует режиму эксплуатации системы приготовления горячей воды. Вы не можете настраивать различные режимы эксплуатации.

5.3.5 Режимы работы для охлаждения

5.3.5.1 Автоматический режим

Режим работы → Охлаждение → Авто

- В автоматическом режиме регулирование зоны происходит по заданной желаемой температуре и временным окнам.

В пределах временных окон регулятор поддерживает температуру воздуха в помещении на настроенную желаемую температуру **День**, **Охлажд.** (дневной режим).

За пределами временных окон функция **Охлаждение** выключена.

5.3.5.2 Дневной режим

Режим работы → Охлаждение → День

- В режиме работы **День** регулятор поддерживает в зоне заданную температуру **День Охлажд.** без учета временных окон.

5.3.5.3 Выкл

Режим работы → Охлаждение → ВЫКЛ

- Функция охлаждения **Охлаждение** выключена.

5.4 Особые режимы работы

Особые режимы эксплуатации вы можете активировать непосредственно из любого режима эксплуатации с помощью правой кнопки выбора **Режим работы**. Если система отопления многозональная, то активированный особый режим эксплуатации будет распространяться лишь на ту зону, которая была настроена специалистом.

В случае с несколькими активированными зонами можно настроить свой особый режим для каждой зоны с помощью левой кнопки выбора **Меню**. → **Основные настройки**.

Указание пути в начале описания особого режима эксплуатации показывает, как вы можете перейти к этому особому режиму эксплуатации по структуре меню.

5.4.1 Ручное охлаждение

Режим работы → Ручное охлаждение

- При высокой наружной температуре можно активировать особый режим работы **Ручное охлаждение**. Вы задаете, на сколько дней должен быть активирован особый режим работы. При активированной функции **Ручное охлаждение**, одновременная работа отопления невозможна. Функция **Ручное охлаждение** имеет приоритет перед отоплением.

Эта настройка действительна до тех пор, пока активен особый режим работы. Особый режим работы деактивируется, если настроенное количество дней истекло или если температура наружного воздуха падает ниже 4°C.

Если вы хотите настроить температуру отдельно для нескольких зон, то можно настраивать значения температуры с помощью функции **Желаемые темп-ры**.

5.4.2 1 день дома

Режим → 1 день дома

Меню → Основные настройки → Режим работы → ЗОНА 1 → 1 день дома

- Если вы проводите будний день дома, деактивируйте особый режим работы **1 день дома**. Этот особый режим работы активирует на один день режим работы **Режим Авто** с настройками для дня **Воскресенье**, которые настроены в функции **Временные программы**.

Этот особый режим эксплуатации деактивируется в 24:00 автоматически или если вы прерываете его раньше. После этого система отопления снова работает в предварительно настроенном режиме эксплуатации.

5.4.3 1 день вне дома

Режим работы → 1 день не дома

Меню → Основные настройки → Режим → ЗОНА1 → 1 день не дома

- Если вас не будет дома всего один день, то активируйте особый режим **1 день не дома**. В рамках этого особого режима эксплуатации осуществляется регулирование температуры воздуха в помещении до желаемой температуры **Ночь**.

Приготовление горячей воды и циркуляция отключены, а защита от замерзания активирована.

Этот особый режим эксплуатации деактивируется в 24:00 автоматически или если вы прерываете его раньше. После этого система отопления снова работает в предварительно настроенном режиме эксплуатации.

Вентиляция активирована и работает на самой низкой ступени вентиляции.

5.4.4 1 x залповая продувка

Режим работы → 1хзалповая продувка

Меню → Основные настройки → Режим работы → ЗОНА 1 → 1хзалповая продувка

- Если вы хотите отключить зону на время проветривания жилых помещений, то активируйте особый режим эксплуатации **1хзалповая продувка**.

В рамках этого особого режима эксплуатации зона отключается на 30 минут. Функция защиты от замерзания активирована, система приготовления горячей воды и циркуляция горячей воды остаются включенными.

Вентиляция активирована и работает на самой высокой ступени вентиляции.

Этот особый режим эксплуатации деактивируется по истечении 30 минут автоматически или если вы прерываете его раньше. После этого система отопления снова работает в предварительно настроенном режиме эксплуатации.

5.4.5 Режим Вечеринка

Режим работы → Режим Вечеринка

Меню → Основные настройки → Режим работы → ЗОНА 1 → Вечеринка

- Если вы хотите временно включить определенную зону, подачу горячей воды, вентиляцию и циркуляцию, то активируйте особый режим работы **Вечеринка**.

В рамках этого особого режима эксплуатации регулирование температуры воздуха в помещении происходит по настроенной желаемой температуре **День** и в соответствии с настроенными временными окнами.

Особый режим работы отключится через шесть часов или, если вы его отключите вручную. После этого система отопления снова работает в предварительно настроенном режиме эксплуатации.

5.4.6 1 x нагрев водонагревателя

Режим работы → 1x загр. накопителя

- Если вы отключили приготовление горячей воды или вам требуется горячая вода вне определенного временного окна, то активируйте особый режим работы **1x загр. накопителя**.

В рамках этого особого режима работы вода в накопителе горячей воды разогревается один раз до достижения настроенной желаемой температуры **Контур ГВ** или до преждевременного прерывания вами особого режима работы. После этого система отопления снова работает в предварительно настроенном режиме эксплуатации.

5.4.7 Система выключена, защита от замерзания активна

Режим работы → Система ВЫКЛ (защ. замерз. акт.)

- Функция отопления, контур горячей воды и охлаждение отключены. Функция защиты от замерзания активирована.

Циркуляция горячей воды отключена.

Вентиляция активирована и работает на самой низкой ступени вентиляции.

5.5 Сообщения

5.5.1 Сообщение о техобслуживании

Если необходимо техобслуживание, то регулятор выводит на дисплей сообщение о техобслуживании .

Во избежание выхода из строя или повреждения системы отопления необходимо принимать во внимание сообщение о техобслуживании:

- ▶ Если в руководстве по эксплуатации указанного прибора для сообщения о техобслуживании содержится указание по техобслуживанию, выполните техобслуживание в соответствии с указанием по техобслуживанию.
- ▶ Если в руководстве по эксплуатации указанного прибора для сообщения о техобслуживании не содержится указания по техобслуживанию или если вы не желаете самостоятельно выполнять техобслуживание, обратитесь к специалисту.

Могут появляться следующие сообщения о техобслуживании:

- **ТО теплогенератора 1** (отопительный котёл, тепловой насос)
- **ТО теплогенератора 2** (отопительный котёл, тепловой насос)
- **Техобслуживание** (системы отопления)
- **Теплоген. 1, недостаточно воды** (отопительный котёл, тепловой насос)
- **Теплоген. 2, недостаточно воды** (отопительный котёл, тепловой насос)
- **Доп. модуль, недостаточно воды** (тепловой насос)
- **ТО блока вентиляции**

5.5.2 Сообщение об ошибке

При возникновении неисправности в системе отопления на дисплее высвечивается  и сообщение об ошибке. Специалист должен продиагностировать и отремонтировать систему отопления, в противном случае возможен материальный ущерб и выход системы отопления из строя.

- ▶ Известите специалиста.

Если вы снова хотите вывести на дисплей основную индикацию, то нажмите левую клавишу выбора **Назад**.

Вы можете просмотреть текущие сообщения об ошибках в **Меню** → **Информация** → **Статус системы** → **Статус ошибки**. При наличии сообщения о неполадке системы отопления уровень настройки **Статус ошибки** отобразит значение **Спис.ош.**. Правая клавиша выбора имеет функцию **Показать**.

6 Техническое обслуживание и устранение неполадок

6.1 Уход за изделием



Осторожно!

Риск материального ущерба в результате использования непригодных чистящих средств!

- ▶ Не используйте аэрозоли, абразивные средства, моющие средства, содержащие растворители или хлор чистящие средства.

- ▶ Очищайте облицовку Вашего теплового насоса влажной тряпкой с небольшим количеством мыла.

6.2 Обзор неполадок

Распознавание и устранение неполадок (→ страница 26)

Если на дисплее появилось сообщение о неполадке **Поддержание частичной работоспособности ВЫКЛ**, значит, вышел из строя тепловой насос, и регулятор переходит в аварийный режим. Теперь дополнительный отопительный котёл подаёт тепловую энергию в систему отопления. Специалист при монтаже уменьшил температуру для аварийного режима. Вы замечаете, что горячая вода и отопление подостыли.

До прихода специалиста можно выполнить с помощью ручки настройки следующие настройки:

- **Не активен:** регулятор работает в аварийном режиме, отопление и горячая вода чуть тёплые
- **Отопл.:** дополнительный отопительный котёл работает на отопление, отопление горячее, горячая вода холодная
- **ГВС:** дополнительный отопительный котёл работает на ГВС, горячая вода горячая, отопление холодное
- **ГВС+отоп.:** дополнительный отопительный котёл работает на ГВС и отопление, горячая вода и отопление горячие

Дополнительный отопительный котёл не настолько эффективен, как тепловой насос и поэтому отопление исключительно дополнительным отопительным котлом обходится дорого.

Если вы хотите выполнить настройки на регуляторе, то щёлкните **Назад**, и на дисплее появится основная индикация. Если через 5 минут не будет нажата ни одна кнопка, то на дисплее снова появится сообщение о неполадке.

7 Вывод из эксплуатации

7.1 Замена регулятора

Если требуется заменить регулятор системы отопления, для этого необходимо вывести систему отопления из эксплуатации.

- ▶ Поручите выполнение работ специалисту.

7.2 Переработка и утилизация

- ▶ Утилизацию транспортировочной упаковки предоставьте специалисту, установившему изделие.



Если изделие маркировано этим знаком:

- ▶ В этом случае не утилизируйте изделие вместе с бытовыми отходами.
- ▶ Вместо этого сдайте изделие в пункт приёма старой бытовой техники или электроники.



Если в изделии есть батарейки, маркированные этим знаком, то они могут содержать вредные для здоровья и окружающей среды вещества.

- ▶ В этом случае утилизируйте батарейки в пункте приёма использованных батареек.

8 Гарантия и сервисное обслуживание

8.1 Гарантия

Действительность: Белоруссия

Обращаем Ваше внимание на то, что гарантия завода-изготовителя действует только в случае, если оборудование было куплено у официального дилера Vaillant в Беларуси, монтаж и ввод в эксплуатацию, а также дальнейшее обслуживание оборудования было произведено аттестованным фирмой Vaillant специалистом сервисной организации (список сервис-партнеров см. на сайте www.vaillant.by) Выполнение гарантийных обязательств, предусмотренных действующим законодательством той местности, где было приобретено оборудование фирмы Vaillant, осуществляет организация-продавец Вашего оборудования и/или связанная с ней договором организация, уполномоченная по договору с фирмой Vaillant выполнять гарантийный и после гарантийный ремонт оборудования фирмы Vaillant.

На аппараты типа VK, VKK, VKO, GP 210, VU, VUW, VIH, VRC и принадлежности к ним завод-изготовитель устанавливает срок гарантии 24 месяца с момента ввода в эксплуатацию, но не более 30 месяцев с момента продажи конечному потребителю.

На аппараты типа MAG, VGH, VER, VES, VEH, VEN, VEK, VED — 12 месяцев с момента ввода в эксплуатацию, но не более 18 месяцев с момента продажи конечному потребителю.

Гарантия завода-изготовителя не распространяется (обслуживание и ремонт проводится уполномоченной организацией только за счет Пользователя) на оборудование неисправности которого вызваны: транспортными повреждениями и неправильным хранением, загрязнением любого рода, замерзанием воды, неквалифицированным

9 Технические характеристики

монтажом и/или вводом в эксплуатацию, несоблюдением инструкций по монтажу и эксплуатации оборудования и приложений к ним, причинами независящими от изготовителя. На работы по монтажу и техобслуживанию оборудования гарантия не распространяется.

Организация являющаяся авторизованным сервисным партнером Vaillant имеет право отказать конечному потребителю в гарантийном ремонте оборудования, ввод в эксплуатацию и монтаж которого был выполнен третьей стороной, если специалистами этой организации были допущены указанные выше нарушения, исключающие гарантию завода-изготовителя.

Для надежной и безотказной работы отопительного оборудования требуется: установка фильтра на обратном трубопроводе системы отопления и подаче холодной воды в водонагреватели; установка стабилизатора переменного напряжения на электрическую сеть питающую электрическую часть оборудования Vaillant; проведение ежегодного осмотра и технического обслуживания оборудования аттестованным фирмой Vaillant специалистом сервисной организации (список сервис- партнеров см. на сайте www.vaillant.by)

Действительность: Россия

Действующие условия гарантии завода-изготовителя Вы найдёте в приложенном к Вашему аппарату паспорте изделия.

8.2 Сервисная служба

Действительность: Белоруссия

Информационная телефонная линия по Беларуси

Тел/факс: 017 278 83 46

интернет: <http://www.vaillant.by>

Действительность: Россия

Актуальную информацию по организациям, осуществляющим гарантийное и сервисное обслуживание продукции Vaillant, Вы можете получить по телефону "горячей линии" и по телефону представительства фирмы Vaillant, указанным на обратной стороне обложки инструкции. Смотрите также информацию на Интернет-сайте.

9 Технические характеристики

9.1 Технические характеристики

макс. рабочее напряжение	24 В
Потребляемый ток	< 50 мА
Сечение соединительных проводов	0,75 ... 1,5 мм ²
Тип защиты	IP 20
Класс защиты	III
Макс. допустимая окружающая температура	0 ... 60 °С
Тек.влж.возд.помещ.	35 ... 95 %
Высота	115 мм
Ширина	147 мм
Глубина	50 мм

9.2 Данные изделия согласно Инструкции ЕС № 811/2013, 812/2013

Обусловленная сезоном эффективность отопления помещений у отопительных аппаратов со встроенными погодозависимыми регуляторами помимо активируемого термостата всегда включает в себя поправочный коэффициент технологического класса VI. При отключении этой функции возможно отклонение обусловленной сезоном эффективности отопления помещений.

Класс регулятора температуры	VI
Дополнение к энергоэффективности отопления помещения, зависимой от времени года η_s	4,0 %

9.3 Значения сопротивления датчиков

Температура (°С)	Сопротивление (Ом)
-25	2167
-20	2067
-15	1976
-10	1862
-5	1745
0	1619
5	1494
10	1387
15	1246
20	1128
25	1020
30	920
35	831
40	740

Приложение

А Обзор функций управления и индикации

**Указание**

Функции, приведенные в обзорах «Режимы» и «Уровни пользователей» доступны не для всех конфигураций системы.

А.1 Режимы работы

Режим эксплуатации	Настройка	Заводские настройки
Режим эксплуатации		
Отопление	Выкл, Авто, День, Ночь	Авто
Охлаждение	Выкл, Авто, День	Авто
Вентиляция	Авто, День, Ночь	Авто
Горячая вода	Выкл, Авто, День	Авто
Особый режим эксплуатации		
Ручное охлаждение	активен	–
1 день режим я дома	активен	–
1 день режим вне дома	активен	–
1 x Проветривание	активен	–
Режим Вечеринка	активен	–
1 x загр. накопителя	активен	–
Система ВЫКЛ актив.	активен	–

А.2 Уровни управления

Описание функций для **ЗОНЫ 1** относится ко всем имеющимся зонам.

Уровень настроек	Значения		Единица измерения	Величина шага, выбор	Заводские настройки
	мин.	макс.			
Информация → Статус системы →					
Система ----					
Статус ошибки	Текущее значение			Ош.нет, Сп.ош-к	
Давление воды	Текущее значение		бар		
Состояние системы (Статус)	Текущее значение			Реж. ожид., Отопл., Охлажд., Гор.вода	
Температура коллектора	Текущее значение		°C		
Вклад гелиоустановки	Текущее значение		кВтч		
Сброс.вклад.солн.эн	Текущее значение			Да, Нет	Нет
Вклад экологически чистой энергии	Текущее значение		кВтч		
Сброс эко вклада	Текущее значение			Да, Нет	Нет
Тек.влж.возд.помещ.	Текущее значение		%		
текущая точка росы	Текущее значение		°C		
triVAI	Текущее значение				
ЗОНА1 ----					
Темп-ра отопл., день	Текущее значение		°C	0,5	20
	5	30			
Темп-ра охл., день	Текущее значение		°C	0,5	24
	15	30			
Тем-ра отопл. ночь	Текущее значение		°C	0,5	15
	5	30			
Темп-ра помещ.	Текущее значение		°C		
Вентиляция ----					

Уровень настроек	Значения		Единица измерения	Величина шага, выбор	Заводские настройки
	мин.	макс.			
Датч.кач-ва возд.1	Текущее значение		ppm		
Датч.кач-ва возд.2	Текущее значение		ppm		
Датч.кач-ва возд.3	Текущее значение		ppm		
Влажность отводимого воздуха	Текущее значение		%отн.		
Информация → Расход → Текущий месяц → Отопление →					
Эл.ток	суммарное значение за текущий месяц		кВтч		
Топливо	суммарное значение за текущий месяц		кВтч		
Информация → Расход → Текущий месяц → Горячая вода →					
Эл.ток	суммарное значение за текущий месяц		кВтч		
Топливо	суммарное значение за текущий месяц		кВтч		
Информация → Расход → Последний месяц → Отопление →					
Эл.ток	суммарное значение за предыдущий месяц		кВтч		
Топливо	суммарное значение за предыдущий месяц		кВтч		
Информация → Расход → Последний месяц → Горячая вода →					
Эл.ток	суммарное значение с момента ввода в эксплуатацию		кВтч		
Топливо	суммарное значение с момента ввода в эксплуатацию		кВтч		
Информация → Расход → История → Отопление →					
Эл.ток	суммарное значение с момента ввода в эксплуатацию		кВтч		
Топливо	суммарное значение с момента ввода в эксплуатацию		кВтч		
Информация → Расход → История → Горячая вода →					
Эл.ток	суммарное значение с момента ввода в эксплуатацию		кВтч		
Топливо	суммарное значение с момента ввода в эксплуатацию		кВтч		
Информация → Вклад солн.энергии →					
Столбчатая диаграмма	Сравнение предыдущего года с текущим годом		кВт•ч/месяц		

Уровень настроек	Значения		Единица измерения	Величина шага, выбор	Заводские настройки
	мин.	макс.			
Информация → Вклад эколог. чист.энергии →					
Столбчатая диаграмма	Сравнение предыдущего года с текущим годом		кВт•ч/месяц		
Информация → Расход эл.энергии →					
Столбчатая диаграмма	Сравнение предыдущего года с текущим годом		кВт•ч/месяц		
Информация → Расход топлива →					
Столбчатая диаграмма	Сравнение предыдущего года с текущим годом		кВт•ч/месяц		
Информация → Рекуперация тепла →					
Столбчатая диаграмма	Сравнение предыдущего года с текущим годом		кВт•ч/месяц		
Информация → Контактные данные →					
Фирма Телефон	Текущие значения				
Информация → Серийный номер					
Номер прибора	Постоянное значение				
Желаемые темп-ры → ЗОНА 1 →					
Темп-ра отопл., день	5	30	°С	0,5	20
Темп-ра охл., день	15	30	°С	0,5	24
Тем-ра отопл. ночь	5	30	°С	0,5	15
Желаемые темп-ры → Контур ГВ →					
Горячая вода	35	70	°С	1	60
Степень вентиляции →					
Макс. вентил., день	1	10		1	7
Макс. вентил., ночь	1	10		1	3
Временные программы → ЗОНА 1: отопление →					
Отдельные дни и блоки				Понедельник, Вторник, Среда, Четверг, Пятница, Суббота, Воскресение и Понедельник - Пятница, Суббота - Воскресение, Понедельник - Воскресение	Пн.-Пт.: 06:00-22:00 Сб.: 07:30-23:30 Вс.: 07:30-22:00
Врем. окно 1: Начало - Конец Врем. окно 2: Начало - Конец Врем. окно 3: Начало - Конец	00:00	24:00	ч:мин	00:10	
Временные программы → Горячая вода → Приготовление горячей воды →					

Уровень настроек	Значения		Единица измерения	Величина шага, выбор	Заводские настройки
	мин.	макс.			
Отдельные дни и блоки				Понедельник, Вторник, Среда, Четверг, Пятница, Суббота, Воскресение и Понедельник - Пятница, Суббота - Воскресение, Понедельник - Воскресение	Пн.-Пт.: 05:30-22:00 Сб.: 07:00-23:30 Вс.: 07:00-22:00
Врем. окно 1: Начало - Конец Врем. окно 2: Начало - Конец Врем. окно 3: Начало - Конец	00:00	24:00	ч:мин	00:10	
Временные программы → Контур ГВ → Циркуляция →					
Отдельные дни и блоки				Понедельник, Вторник, Среда, Четверг, Пятница, Суббота, Воскресение и Понедельник - Пятница, Суббота - Воскресение, Понедельник - Воскресение	Пн.-Пт.: 06:00-22:00 Сб.: 07:30-23:30 Вс.: 07:30-22:00
Врем. окно 1: Начало - Конец Врем. окно 2: Начало - Конец Врем. окно 3: Начало - Конец	00:00	24:00	ч:мин	00:10	
Временные программы → ЗОНА 1: охлаждение →					
Отдельные дни и блоки				Понедельник, Вторник, Среда, Четверг, Пятница, Суббота, Воскресение и Понедельник - Пятница, Суббота - Воскресение, Понедельник - Воскресение	Пн.-Пт.: 06:00-22:00 Сб.: 07:30-23:30 Вс.: 07:30-22:00
Врем. окно 1: Начало - Конец Врем. окно 2: Начало - Конец Врем. окно 3: Начало - Конец	00:00	24:00	ч:мин	00:10	
Временные программы → Вентиляция →					
Отдельные дни и блоки				Понедельник, Вторник, Среда, Четверг, Пятница, Суббота, Воскресение и Понедельник - Пятница, Суббота - Воскресение, Понедельник - Воскресение	Пн.-Пт.: 06:00-22:00 Сб.: 07:30-23:30 Вс.: 07:30-22:00
Врем. окно 1: Начало - Конец Врем. окно 2: Начало - Конец Врем. окно 3: Начало - Конец	00:00	24:00	ч:мин	00:10	
Временные программы → Тихий режим →					
Отдельные дни и блоки				Понедельник, Вторник, Среда, Четверг, Пятница, Суббота, Воскресение и Понедельник - Пятница, Суббота - Воскресение, Понедельник - Воскресение	Пн.-Вс.: 00:00-00:00
Врем. окно 1: Начало - Конец Врем. окно 2: Начало - Конец Врем. окно 3: Начало - Конец	00:00	24:00	ч:мин	00:10	
Временные программы → Высокий тариф →					

Уровень настроек	Значения		Единица измерения	Величина шага, выбор	Заводские настройки
	мин.	макс.			
Отдельные дни и блоки				Понедельник, Вторник, Среда, Четверг, Пятница, Суббота, Воскресение и Понедельник - Пятница, Суббота - Воскресение, Понедельник - Воскресение	Пн.-Вс.: 11:00-13:00
Врем. окно 1: Начало - Конец Врем. окно 2: Начало - Конец Врем. окно 3: Начало - Конец	00:00	24:00	ч:мин	00:10	
Дни Вне дома настроить →					
Начало	01.01.01	31.12.99	дд.мм.гг	день.месяц.год	01.01.14
Конец	01.01.01	31.12.99	дд.мм.гг	день.месяц.год	01.01.14
Температура	5	30	°C	1	15
Планирование дней дома →					
Начало	01.01.01	31.12.99	дд.мм.гг	день.месяц.год	01.01.14
Конец	01.01.01	31.12.99	дд.мм.гг	день.месяц.год	01.01.14
Основные настройки → Язык →					
				Доступный для выбора язык	Deutsch
Основные настройки → Дата / время →					
Дата	01.01.01	31.12.99	дд.мм.гг	день.месяц.год	01.01.15
Время	00:00	23:59	ч:мин	00:10	08:00
Летнее				Вручную, Авто	Вручную
Основные настройки → Дисплей →					
Контраст экрана	1	15		1	9
Блокировка кнопок				ВЫКЛ, ВКЛ	Выкл
Приоритетный дисплей				Отопление, охлаждение, вентиляция	Отопление
Основные настройки → Стоимость →					
Тариф дополнительного отопительного аппарата	1	999		1	12
Низкий тариф на электроэнергию	1	999		1	16
Высокий тариф на электроэнергию	1	999		1	20
Основные настройки → Сдвиг →					
Темп-ра помещ.	-3,0	3,0	К	0,5	0,0
Наружная темп-ра	-3,0	3,0	К	0,5	0,0
Основные настройки → Режим работы → ЗОНА 1 →					
Отопление				Выкл, Авто, День, Ночь	Авто
Охлаждение				Выкл, Авто, День	Авто
1 день режим я дома				Активно, Не активно	неактивен
1 день режим вне дома				Активно, Не активно	неактивен
1 x Проветривание				Активно, Не активно	неактивен
Режим Вечеринка				Активно, Не активно	неактивен

Уровень настроек	Значения		Единица измерения	Величина шага, выбор	Заводские настройки
	мин.	макс.			
Основные настройки → Ввод названий зон →					
ЗОНА 1	1	10	Буквы, цифры	От А до Я, от 0 до 9, пробел	ЗОНА 1
Основные настройки → Вентиляция →					
Рекуперация тепла				Авто, Активиров., Выкл	Авто
Основные настройки → Влж. возд. помещ. →					
Макс.влж.возд.пом.	30	70	%отн.	1	40
Основные настройки → Сброс к заводским настройкам →					
Временные программы				Да, Нет	Нет
Все				Да, Нет	Нет
Уровень специалиста →					
Набрать код	000	999		1	000

В Распознавание и устранение неполадок

Неисправность	Причина	Устранение неисправности
Дисплей темный	Неисправность прибора	<ul style="list-style-type: none"> – Выключите сетевой выключатель на всех отопительных аппаратах примерно на 1 минуту и снова включите – Если неисправность все еще присутствует, тогда известите специалиста
С помощью вращающейся ручки невозможно добиться изменений индикации		
С помощью клавиш выбора невозможно добиться изменений индикации		
Изменение настроек и значений невозможно Индикация на дисплее: Кнопки заблокированы. Для разблокировки нажмите ОК на 3 сек.	Кнопки заблокированы	<p>Если вы хотите изменить значения без снятия блокировки кнопок:</p> <ol style="list-style-type: none"> 1. Удерживайте нажатой в течение 3 секунд кнопку ОК. 2. Выберите функцию, значение которой вы хотите изменить. 3. Измените значение. <p>Если в течение 1 минуты не будет нажата ни одна кнопка, то кнопки снова заблокируются.</p> <p>Если вы хотите отключить блокировку кнопок:</p> <ol style="list-style-type: none"> 1. Удерживайте нажатой в течение 3 секунд кнопку ОК. 2. Выберите функцию Блокировка кнопок. 3. Измените значение на Выкл.
Недостаточный нагрев отопления и горячей воды	Не работает тепловой насос	<ol style="list-style-type: none"> 1. Сообщите специалисту. Временные настройки до прихода специалиста: 2. С помощью ручки настройки выберите настройку: <ul style="list-style-type: none"> – Не активен: регулятор работает в аварийном режиме, отопление и горячая вода чуть тёплые – Отопл.*: дополнительный отопительный котёл работает на отопление – ГВС*: дополнительный отопительный котёл работает на горячую воду – ГВС+отоп.*: дополнительный отопительный котёл работает на отопление и горячую воду
*Дополнительный отопительный котёл не настолько эффективен, как тепловой насос, и поэтому отопление исключительно дополнительным отопительным котлом обходится дорого.		

Указатель ключевых слов

1	
1 день вне дома	17
1 день дома	17
1 x залповая продувка	17
1 x нагрев водонагревателя	18
A	
Автоматический режим	16–17
Активация рекуперации тепла	15
Артикул	5
Б	
Блокировка кнопок	14
В	
Ввод названия зоны	15
Вентиляция	6
Вклад экологически чистой энергии	11
Восстановление языка	14
Временная программа	
Быстро настроить	12
Вентиляция	13
Высокий тариф	13
Горячая вода	13
Зона	12
настроить	12
Охлаждение	13
Тихий режим	13
Циркуляция горячей воды	13
Временные окна, отличающееся время в блоке	12
Выбор языка	13
Выкл.	17
Д	
Дневной режим	16–17
Дни Вне дома настроить	13
Документация	5
Доля рекуперации тепла	11
Ж	
Желаемая настройка	7
Желаемая температура	
Зона	11
изменить окончательно	8
настроить	11
Система приготовления горячей воды	11
З	
Значения сопротивления датчиков	20
Зона	11
Зоны	6
И	
Изменение желаемой температуры	
для текущего дня	8
Изменение контрастности дисплея, пример	8
Индикация, контактная информация специалиста	11
Индикация, статистика гелиоустановки	10
Использование по назначению	3
К	
Контактная информация, специалист	11
Контактные данные	11
Концепция управления	7
М	
Маркировка CE	5
Мороз	3
Н	
Настройка влажности воздуха	15
Настройка влажности воздуха помещения	15
Настройка временных окон для дней и блоков	12
Настройка высокого тарифа на электроэнергию	15
Настройка дисплея	14
Настройка затрат	14
Настройка контрастности дисплея	14
Настройка летнего времени	14
Настройка низкого тарифа на электроэнергию	15
Настройка поясного времени	14
Настройка приоритетного дисплея	14
Настройка смещения температуры наружного воз- духа	15
Настройка смещения температуры помещения	15
Настройка ступени вентиляции	11
Настройка тарифа для дополнительного отопительного котла	15
Настройка текущего времени	14
Настройка текущей даты	14
Ночной режим	16
О	
Основное меню	6
Особый режим эксплуатации	17
1 день вне дома	17
1 день дома	17
1 x залповая продувка	17
1 x нагрев водонагревателя	18
Режим Вечеринка	18
ручное охлаждение	17
Система ВЫКЛ	18
Отопление	5
Охлаждение	6
П	
Планирование дней дома	13
Предотвращение функционального нарушения	3
Пример, изменение контрастности дисплея	8
Р	
Расход топлива	11
Расход электроэнергии	11
Режим Вечеринка	18
Режим отключения отопления	16
Режим эксплуатации	7, 16
Вентиляция, автоматический режим	16
Вентиляция, дневной режим	16
Вентиляция, ночной режим	16
Отопление, автоматический режим	16
Отопление, выключено	16
Отопление, дневной режим	16
Отопление, ночной режим	16
Охлаждение, автоматический режим	17
Охлаждение, выкл	17
Охлаждение, дневной режим	17
Приготовление горячей воды, автоматический режим	16
Приготовление горячей воды, выкл	17
Приготовление горячей воды, дневной режим	17
ручное охлаждение	17
С	
Серийный номер	5
Символы	7

Указатель ключевых слов

Система ВЫКЛ.....	18
Система приготовления горячей воды	6, 11
Сообщение о техобслуживании	18
Сообщение об ошибке	18
Состояние системы (Статус)	9
Специалист, контактная информация	11
Степень вентиляции.....	11
Считывание артикула.....	5, 11
Считывание вклада экологически чистой энергии	11
Считывание доли рекуперации тепла	11
Считывание расхода топлива	11
Считывание расхода электроэнергии.....	11
Считывание серийного номера	5, 11
Считывание статистики гелиоустановки	10
Считывание статуса системы.....	9
Т	
Температура наружного воздуха, настройка смещения.....	15
Температура помещения, настройка смещения.....	15
У	
Уровень выбора.....	7
Уровень настроек	7
Уровень специалиста	15
Уровень управления, специалист	6
Уровень управления, эксплуатирующая сторона	6
Уровень, пользователь	6
Уровень, специалист	6
Установка, специалист	3
Уход за изделием	19
Ф	
Функция защиты от замерзания	6
Функция программной кнопки	7
Функция регулирования	5
Ц	
Циркуляция горячей воды.....	6



0020200821_00 ■ 24.02.2015

Офисы "Вайлант Груп Рус", Россия

123423 Москва ■ ул. Народного Ополчения дом 34, строение 1

Тел. 495 788 45 44 ■ Факс 495 788 45 65

Техническая поддержка 495 921 45 44 (круглосуточно)

Офисы "Вайлант Груп Рус", Россия

197022 Санкт-Петербург ■ наб. реки Карповки, д. 7

Тел. 812 703 00 28 ■ Факс 812 703 00 29

Офисы "Вайлант Груп Рус", Россия

410000 Саратов ■ ул. Московская, 149 А

Тел. 84 52 47 77 97 ■ Факс 84 52 29 47 43

Офисы "Вайлант Груп Рус", Россия

344056 Ростов-на-Дону ■ ул. Украинская д.51/101, офис 301

Тел. 863 218 13 01 ■ Тел. 863 218 13 02

Офисы "Вайлант Груп Рус", Россия

620100 Екатеринбург ■ Восточная, 45

Тел. 343 382 08 38

Офисы "Вайлант Груп Рус", Россия

630105 Новосибирск (Сибирь и Дальний Восток) ■ ул. Линейная 11, кор. 2

Тел. 383 311 07 89

Офисы "Вайлант Груп Рус", Россия

420032 Казань ■ ул.Павлика Морозова, дом 17, офис 15

Тел. 937 265 26 62

info@vaillant.ru ■ www.vaillant.ru

вайлант.рф

Бюро Vaillant в Минске

220108 Минск ■ ул. Казинца 92/1, оф.16

Тел/факс 017 278 83 46

vaillant.belarus@gmail.com ■ www.vaillant.by